



ООО «НЭК ТЕХ»
194021, Санкт-Петербург,
ул. Шателена, д. 26, лит. А.
+7 (812) 448-56-98
www.nectech.pro

**ВСТРОЕННОЕ ПРОГРАММНОЕ ОБЕСПЕЧЕНИЕ
ДЛЯ МОДУЛЯ СВЯЗИ УНИФИЦИРОВАННОГО
НАРТИС-МС-GN**

УСТАНОВКА И ЭКСПЛУАТАЦИЯ ПО

Санкт-Петербург
2025 г.

ТЕРМИНЫ И СОКРАЩЕНИЯ

Термины и сокращения, используемые в документе, представлены в Таблице 1.

Таблица 1 – Термины и сокращения

Термины/Сокращения	Определения/Расшифровки
ПК	Персональный компьютер
ПО	Встроенное программное обеспечение для Модуля связи унифицированного НАРТИС-МС-GN
МСУ	Модуль связи унифицированный
SEGGER J-Flash	Программное обеспечение, предназначенное для отладки устройств, выполненных на основе микроконтроллеров семейства ARM
Joint Test Action Group (JTAG)	Аппаратный интерфейс для программирования, тестирования и отладки печатных плат

1 ВВЕДЕНИЕ

1.1 Для установки ПО на МСУ НАРТИС-МС-GN необходимо наличие следующего оборудования и программного обеспечения:

- ПК под управлением операционной системы Windows 7 и более новых версий;
- кабель для подключения технологического JTAG-разъёма к ПК через порт USB;
- зажим с подпружиненными контактами, на 8 контактов для технологического JTAG-разъёма;
- программируемый МСУ НАРТИС-МС-GN;
- файл, содержащий образ прошиваемого в память МСУ НАРТИС-МС-GN ПО;
- программное обеспечение SEGGER J-Flash JLink_Windows_V652e_x86_64, установленное на ПК;
- дополнительное расширение для SEGGER J-Flash – CM32M4xxR Support Pack v1.0.1.exe.

1.2 Персонал, выполняющий установку ПО на ПУ, должен отвечать следующим требованиям:

- опыт работы с операционными системами семейства Windows (версии 7 и более новых версий);
- опыт работы с JTAG-отладчиком;
- соответствие квалификации «Наладчик аппаратуры».

2 УСТАНОВКА ПО

2.1 Включить ПК, дождаться загрузки операционной системы и вспомогательных программ.

2.2 На печатной плате МСУ найти не распаянный 8 контактный разъем (рисунок 1).



Рисунок 1 — Расположение JTAG-разъема МСУ

2.3 Подключить к JTAG-разъёму печатной платы МСУ зажим с подпружиненными контактами (рисунок 2).

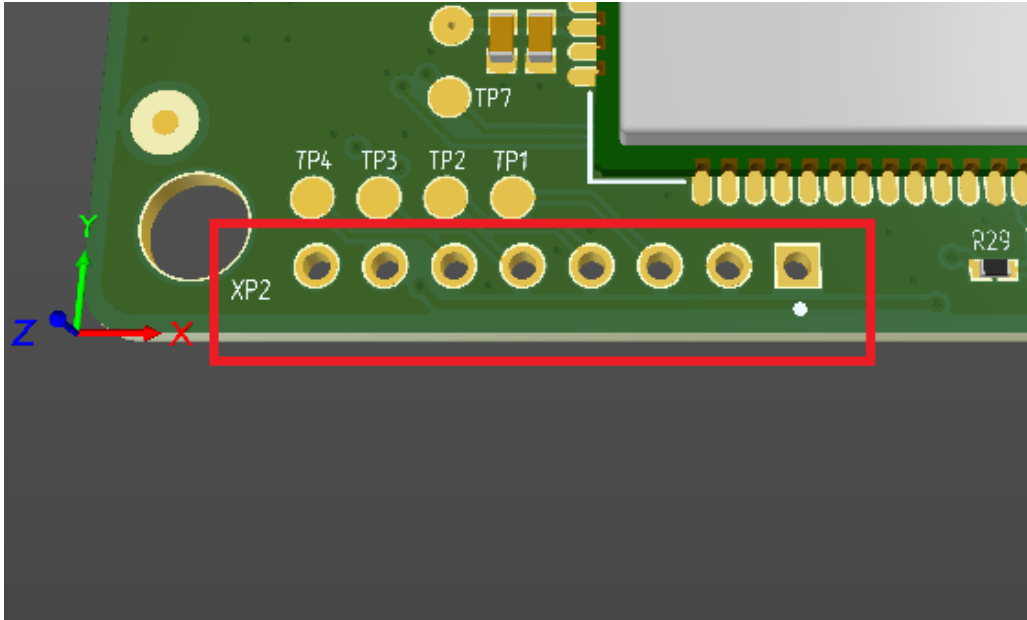

Рисунок 2 — Зажим с подпружиненными контактами

- 2.4 Подключить JTAG программатор к ПК через порт USB.
- 2.5 Подать питание на печатную плату программируемого МСУ.
- 2.6 На ПК запустить программное обеспечение SEGGER J-Flash, подключиться к МСУ.
- 2.7 Выбрать в меню **File – New project** (рисунок 3).

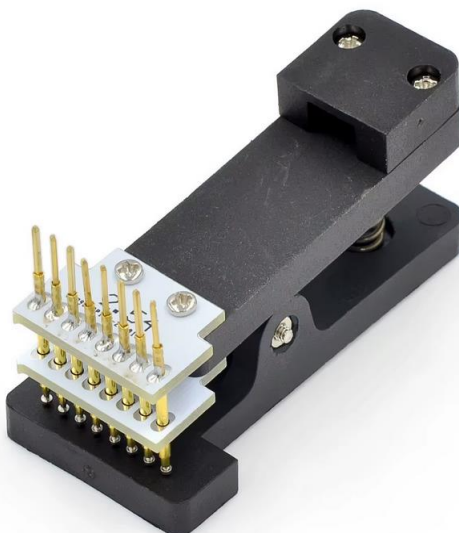

Рисунок 3 — Иллюстрация вызова диалогового окна **New project**

- 2.8 В появившемся окне выбрать **Target Interface – JTAG**, а в поле **Target Device** нажать на кнопку с троеточием и выбрать в появившемся окне, из раскрывающегося списка вверху окна, выбрать **XinSheng**. После чего нажать на появившееся устройство и подтвердить выбор нажав кнопку **OK** сперва один, потом второй раз (рисунки 4 и 5).



Рисунок 4 — Диалоговое окно **Create New Project**

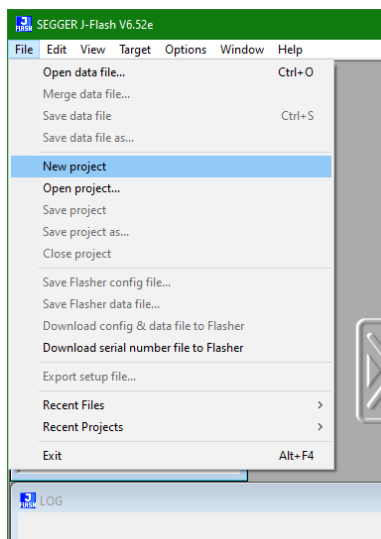

Рисунок 5 — Иллюстрация вызова диалогового окна выбора **Target Device**

2.9 В меню выбрать **File – Open data file** (рисунок 6).

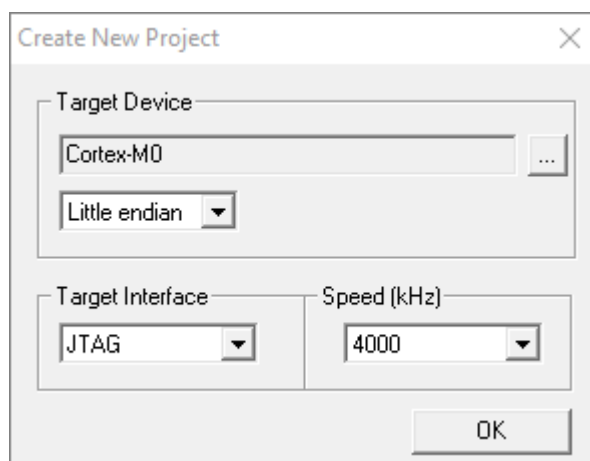

Рисунок 6 — Иллюстрация вызова диалогового окна **Open data file**

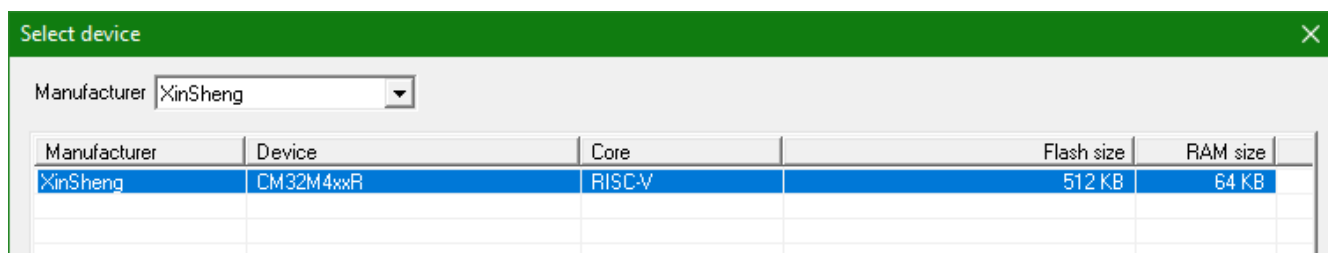
2.10 В открывшемся окне выбрать файл с прошивкой для МСУ нужного стандарта связи и нажать кнопку **Открыть**. Имя файла прошивки будет иметь следующий вид: **МС_(тип связи)_(версия ПО)** (рисунок 7).

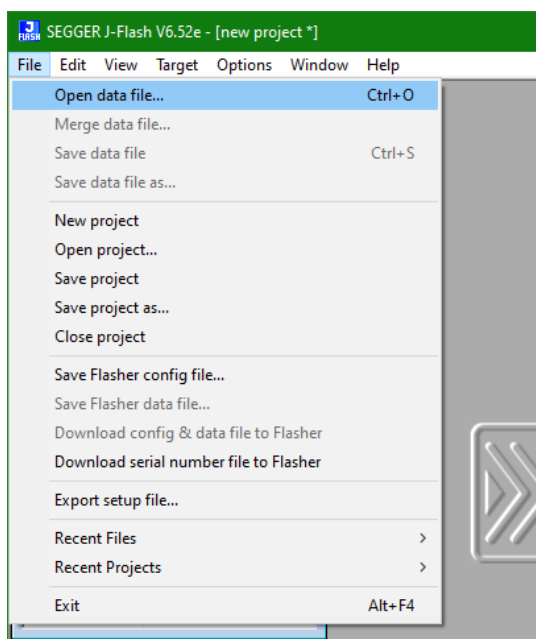

Рисунок 7 — Внешний вид диалогового окна **Open data file**

2.11 При успешном открытии файла прошивки откроется окно, отображающее его содержимое (рисунок 8).

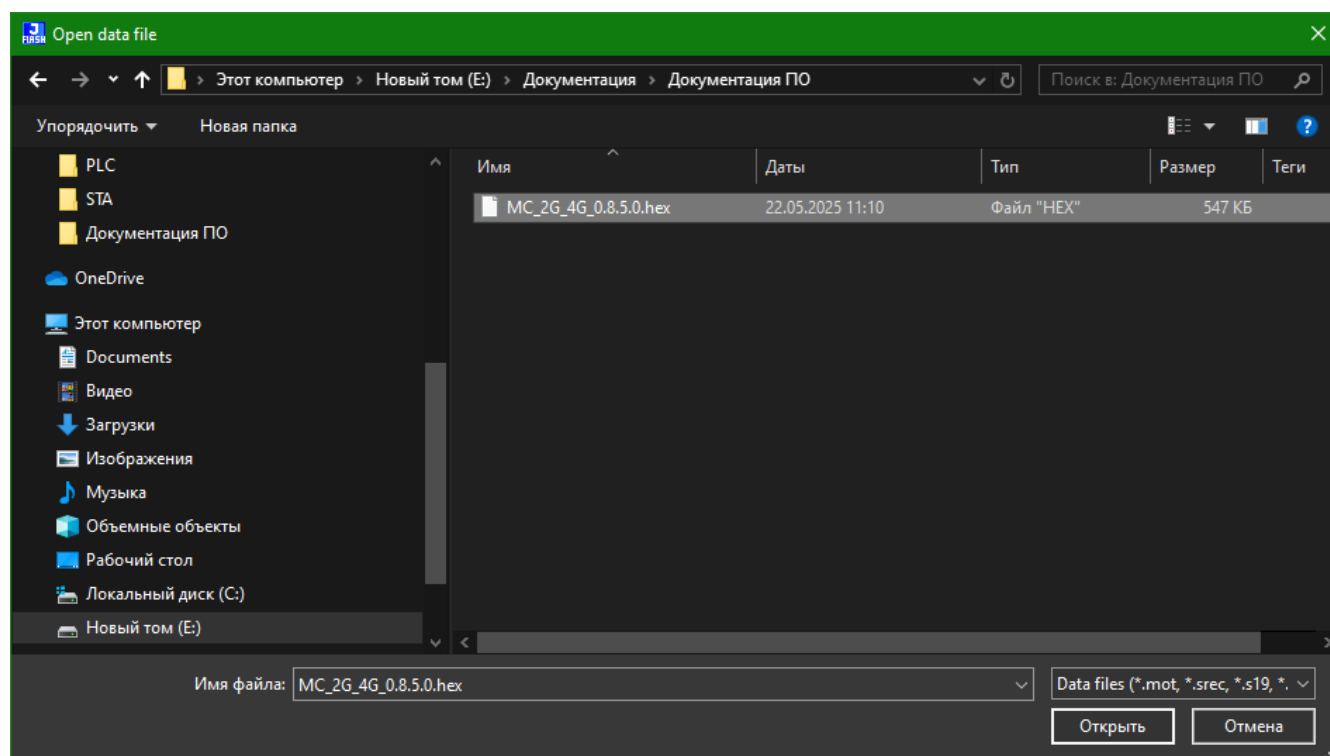

Рисунок 8 — Успешное открытие файла с прошивкой

2.12 Чтобы запустить установку ПО на МСУ, в меню **Target** выбрать опцию **Production programming**. (Рисунок 9).

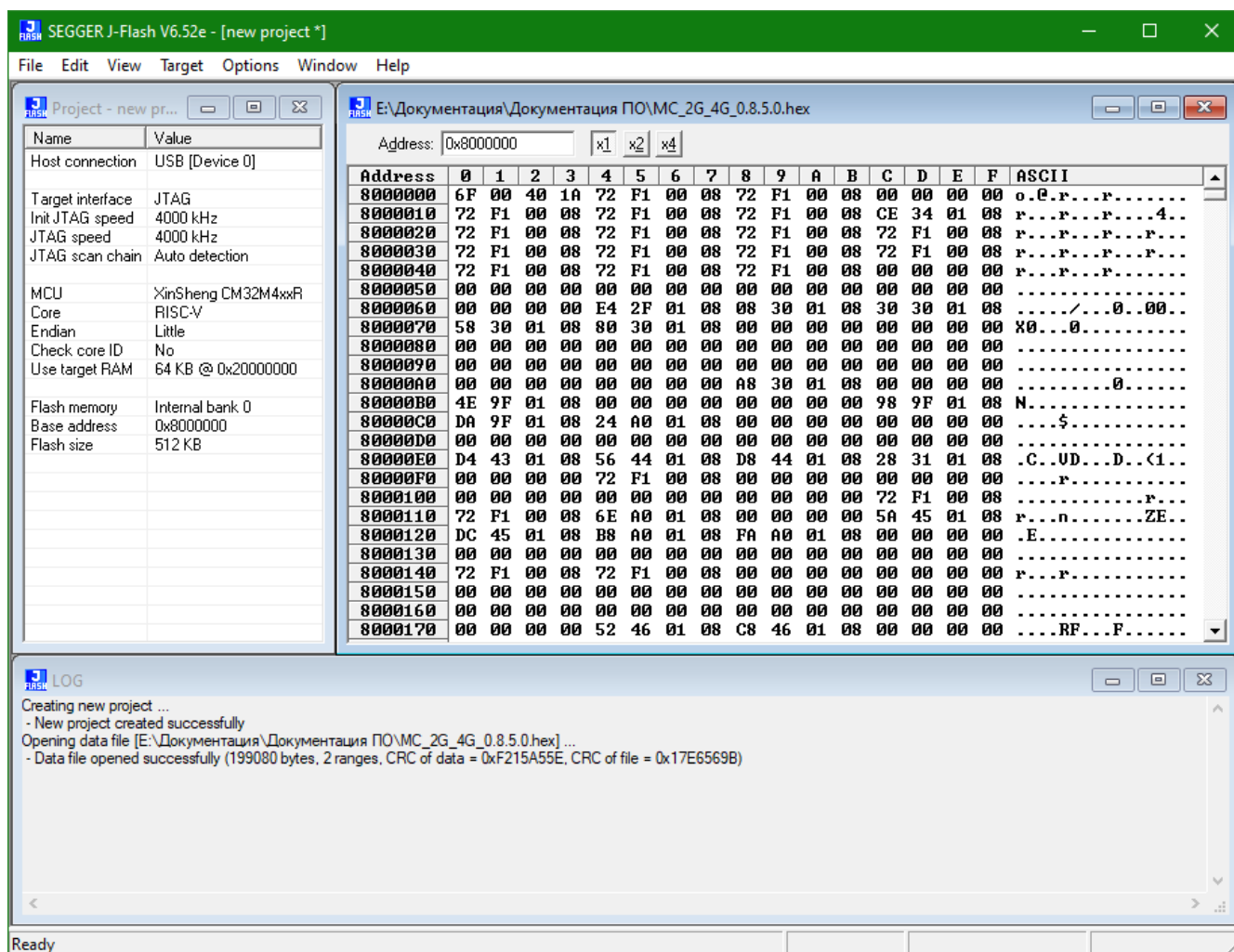

Рисунок 9 — Иллюстрация выбора опции **Production programming**

2.13 В процессе установки ПО на МСУ светодиод JTAG-разъёма (см. рисунок 1) должен активно мигать, и на экране ПК появится новое окно с прогрессом прошивки (рисунок 10).

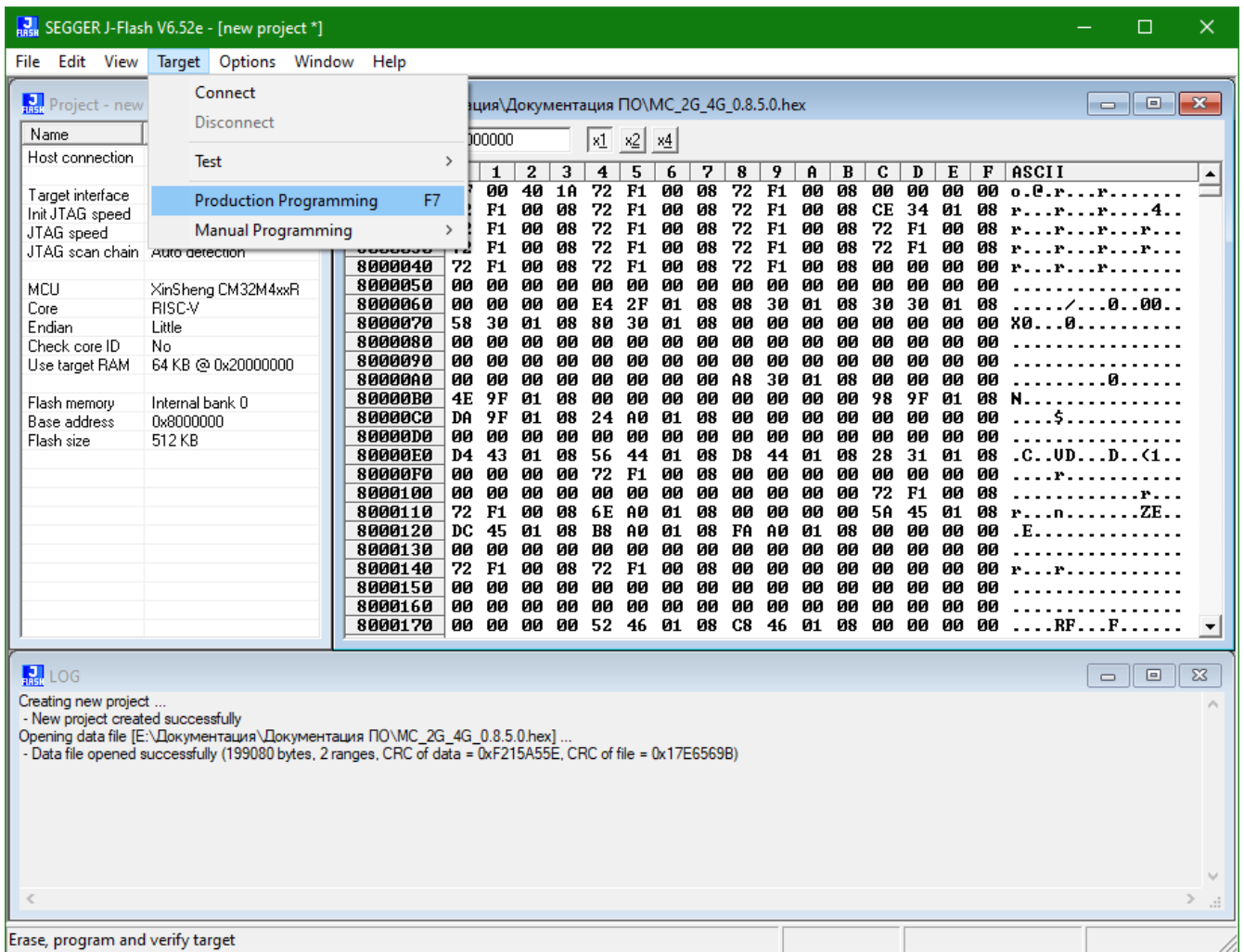

Рисунок 10 — Иллюстрация процесса прошивки

2.14 После завершения установки ПО на МСУ на экране ПК появится сообщение об успешном окончании операции (рисунок 11).

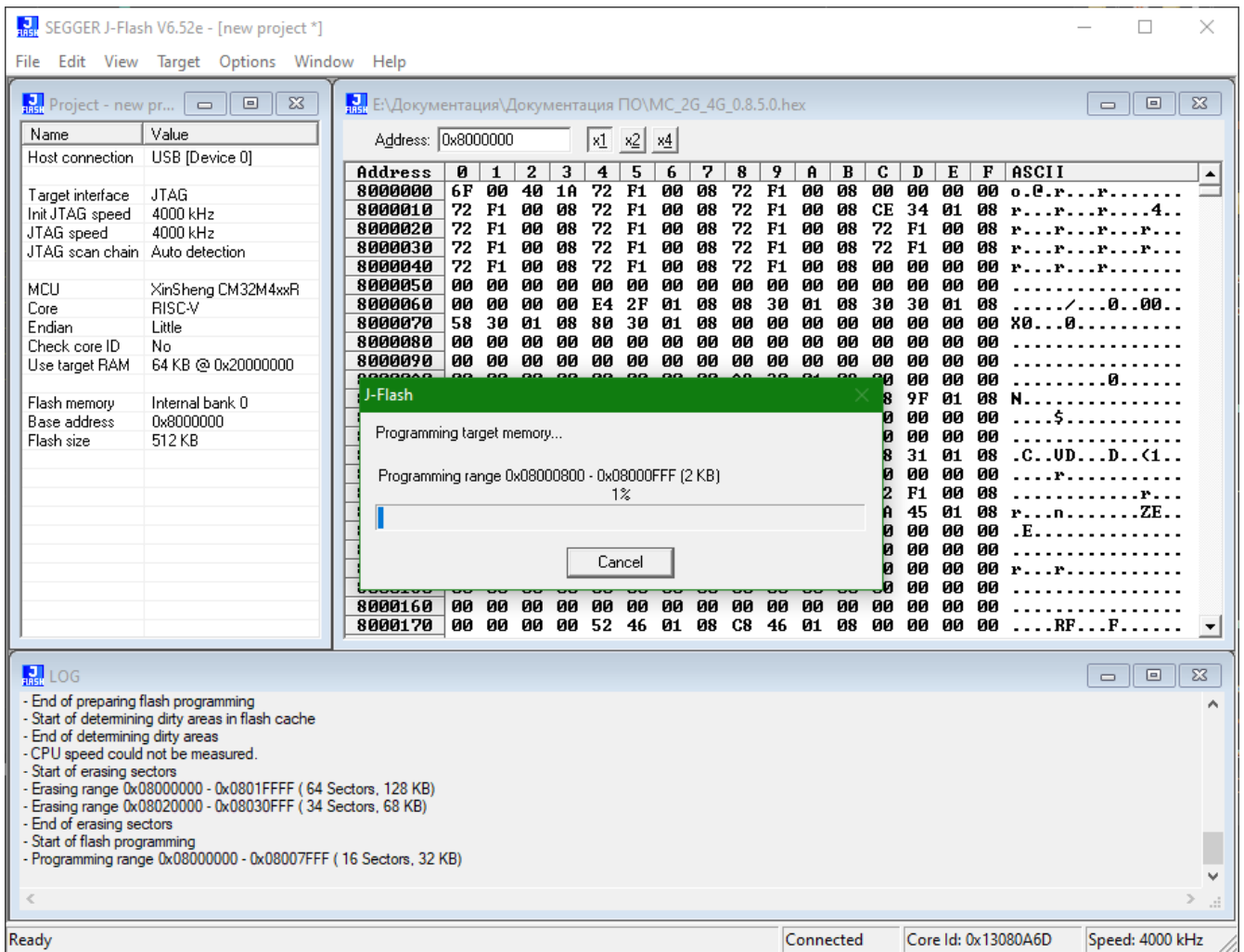
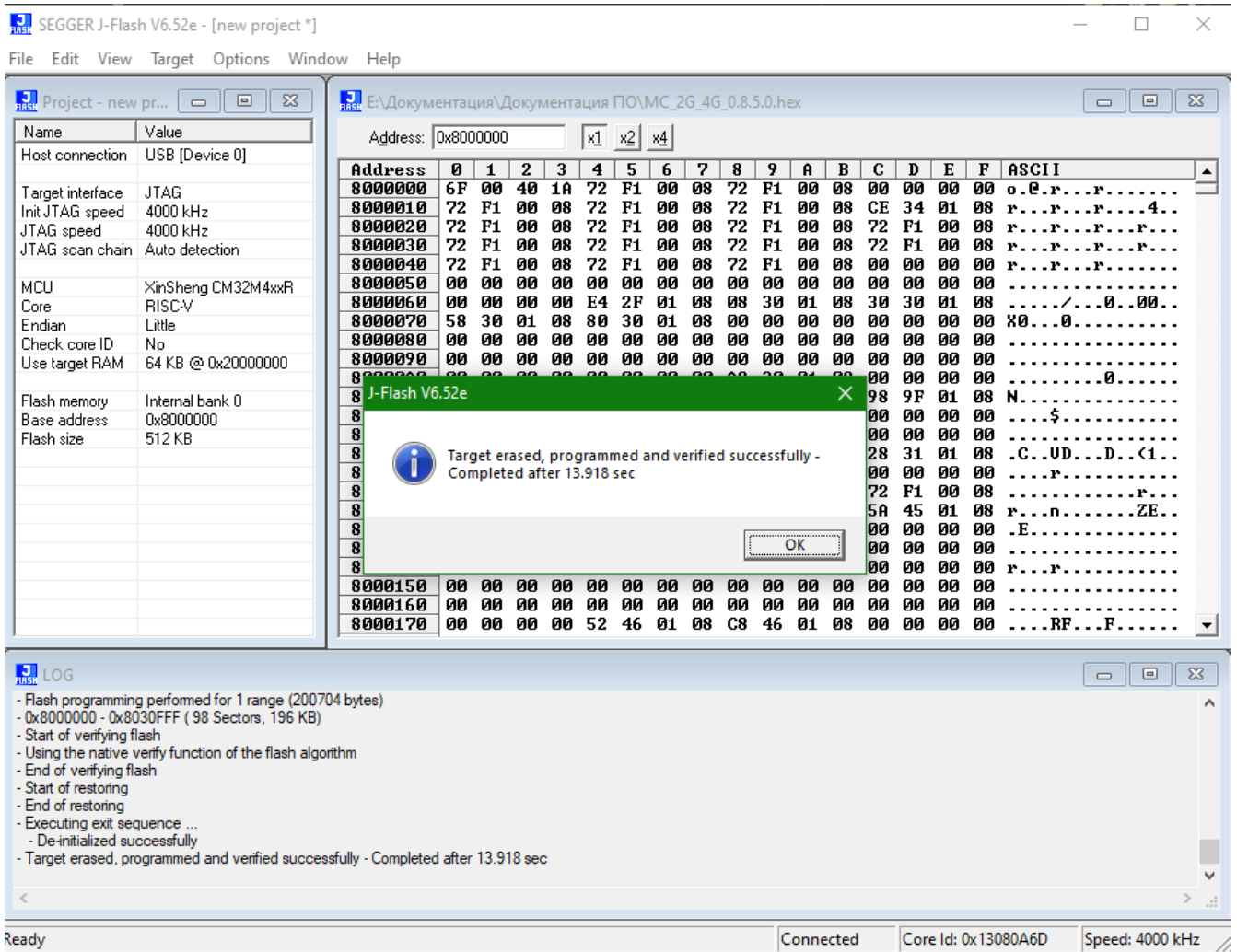

Рисунок 11 — Иллюстрация успешного окончания установки ПО